

関連製品 (変位計用) CE

変位計用測定子 DF-11

OU/CE/DDP-A/SDP-50E/SDP-100E/SDP-ET型に使用しています。

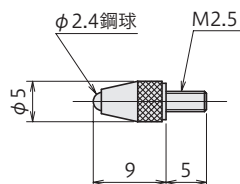

変位計用測定子 DF-15

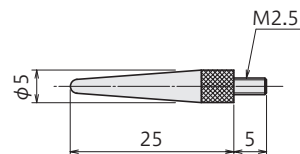

変位計用測定子 DF-12

SDP-200E/-300E型に使用しています。

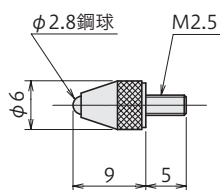

変位計用測定子 DF-16

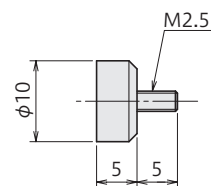

変位計用測定子 DF-13

CDP型に使用しています。

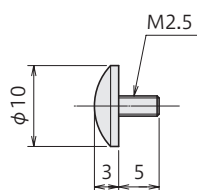

変位計用測定子 DF-17

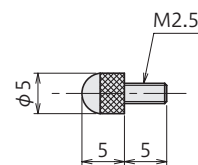

変位計用測定子 (ローラ付) DF-14

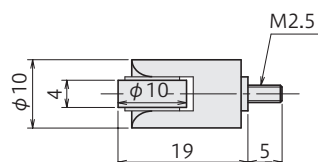

フックボルト SDPF-13

CDP-T/SDP-ET型に使用しています。また、SDP-200E/-300E型変位計を引張型として使用する時に用います。

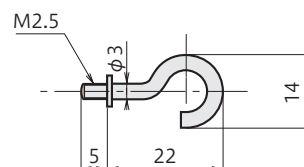

関連製品 (変位計用) CE

取付ホルダ CDPF-11/-12

CDP、FDP専用の取付ホルダです。

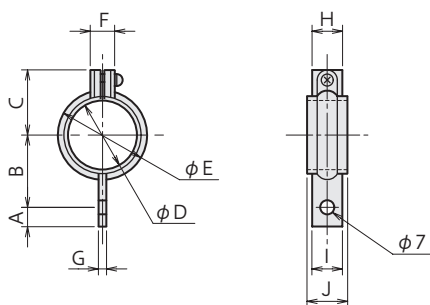

型名	適用変位計
CDPF-11-25	CDP-5-25, -5~-25B, CDP-50M/-50MT, CDP-25T, FDP-A
CDPF-11-50	CDP-50, -50-D, CDP-100M/-100MT
CDPF-11-100	CDP-100, -100-D
CDPF-12-25	CDP-5M~25M, CDP-5MT~25MT

型名	A	B	C	φD	φE	F	G	H	I	J
CDPF-11-25	10	28	25	20.5	30	13	5	15	15	20
CDPF-11-50	10	35	32	33.5	43	13	5	15	15	20
CDPF-11-100	11	36	40	41	50	17.5	8	14	16	25
CDPF-12-25	7	17.5	16.5	10.4	15	9	5	10	10	15

マグネットスタンド MB

変位計の取付けに使用します。

	本体(幅×長さ×高さ)	支柱(径×長さ)
MB-B	50×58×55mm	12×176mm
MB-PSL	30×34×35mm	7×99mm



取付コマ RAF-11

供試体にあらかじめ接着しておき、RA・UB型変位計をはさみ込んで取付けます。

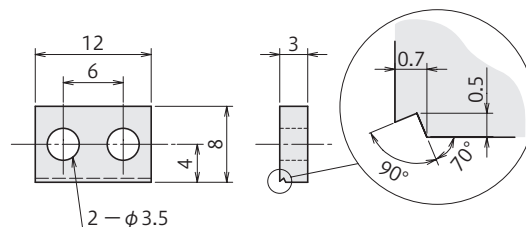

取付コマ PIF-21

コンクリートなどの供試体にあらかじめ接着しておき、PI型変位計をねじ止めにより取付けます。

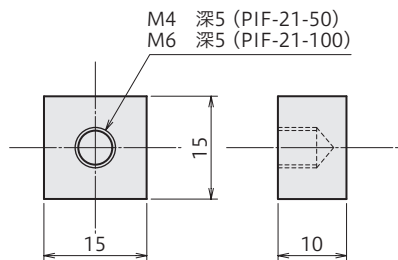

型名	適用変位計
PIF-21-50	PI-2-50/PI-5-50
	PI-2-100/PI-5-100
	PI-2-150/PI-5-150
PIF-21-100	PI-2-200/PI-5-200
	PI-2-250/PI-5-250
	PI-2-300/PI-5-300
	PI-2-300/PI-5-300

模擬板 PIF-11

取付コマPIF-21を、正しい標点距離を保って供試体に取付けるために使用します。

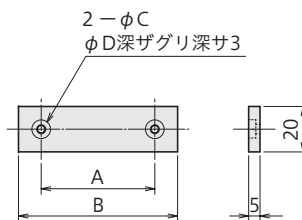

型名	適用変位計	A	B	C	φD
PIF-11-50	PI-2-50/PI-5-50	50	70	4.1	8
PIF-11-100	PI-2-100/PI-5-100	100	120	6.1	12
PIF-11-150	PI-2-150/PI-5-150	150	170	6.1	12
PIF-11-200	PI-2-200/PI-5-200	200	220	6.1	12
PIF-11-250	PI-2-250/PI-5-250	250	270	6.1	12
PIF-11-300	PI-2-300/PI-5-300	300	320	6.1	12